

# CLAYMORE<sup>3</sup> ULTRA 3.0

ULTRA 3.0 S/M/L/X

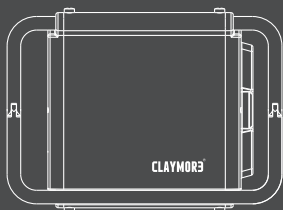

Руководство  
пользователя

В портативном фонаре **CLAYMORE** используется литий-полимерная аккумуляторная батарея. Пожалуйста, перед началом использования фонаря ознакомьтесь с руководством пользователя. При обнаружении отклонений от нормальной работы фонаря прекратите использование изделия и обратитесь к дилеру или в сервисный центр.

## 1. Внимание

- ① Не используйте фонарь вблизи источников тепла (огонь, нагревательные приборы и пр.). Это может вызвать взрыв и возгорание.
- ② Изделие водостойкое, однако если оставить его надолго под дождем, то оно может выйти из строя. Если вы случайно уронили фонарь в воду, то быстро оботрите его.
- ③ Не храните и не используйте фонарь в автомобилях, находящихся на солнце. Это может вызвать взрыв или поломку.
- ④ Не прикасайтесь к источнику света, т.к. во время работы оно может сильно нагреваться.
- ⑤ Не используйте фонарь вне рабочего температурного диапазона (от -10 до 40°C).
- ⑥ Не смотрите прямо на светодиоды.
- ⑦ Не держите фонарь в местах, доступных для детей: дети могут проглотить его детали или получить травму.
- ⑧ При использовании фонаря детьми необходим надзор со стороны взрослого. Неправильное использование фонаря может вызвать травму и удар током.
- ⑨ Не касайтесь контактов металлическими предметами, это может вызвать ожог, взрыв или удар электрическим током.
- ⑩ Не разбирайте изделие и не вносите в него изменений.
- ⑪ Не прикасайтесь к контактам мокрыми руками, это может привести к удару электрическим током.
- ⑫ После использования не забудьте выключить фонарь, иначе он может разрядиться.
- ⑬ Падение изделия или удар по нему могут повредить его внутренние элементы, из-за чего возможны внезапные неполадки в процессе штатного использования. Избегайте ударов по корпусу изделия.

## 2. Описание компонентов

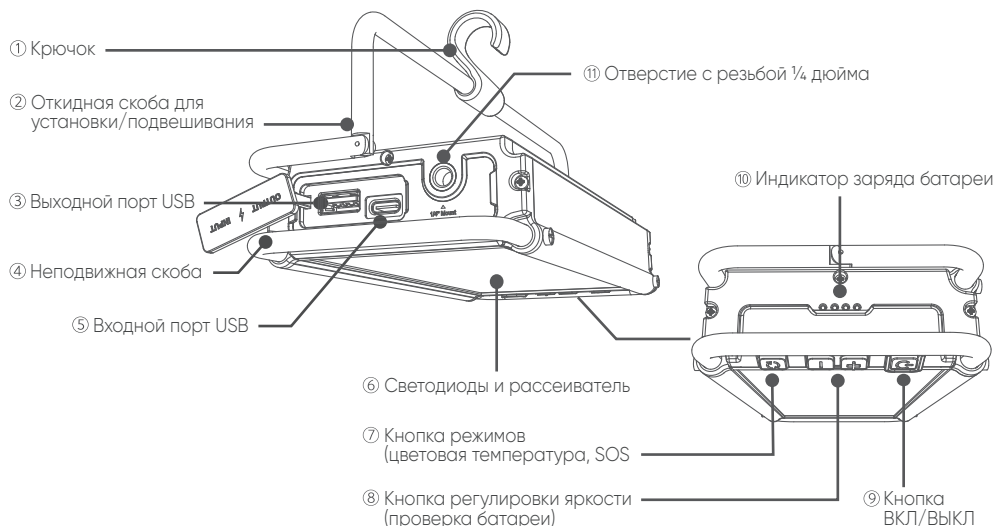

## 3. Руководство по эксплуатации

### ● Зарядка фонаря

1. Как показано на рисунке, откройте крышку устройства и присоедините кабель USB к порту зарядки. Время зарядки зависит от емкости батареи и внешней среды..

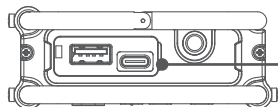

Зарядное устройство USB, присоединяемое к настольному компьютеру или ноутбуку и совместимое с зарядным кабелем смартфона.

\* Используйте для зарядки прилагаемый кабель USB с устройством быстрой зарядки 5 В, 2 А / 9 В, 2 А / 12 В, 1,5 А.

2. Во время зарядки мигает четырехступенчатый индикатор заряда батареи. Если мигание прекращается и горят все четыре лампочки индикатора, то это значит, что батарея полностью заряжена.

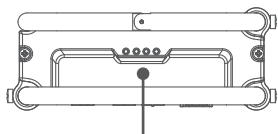

Индикатор батареи

#### При зарядке

Индикатор батареи	Заряжается	
🔴 🔴 🔴 🔴	0~25%	Мигает
🔴 🔴 🔴 🔴	25~50%	
🔴 🔴 🔴 🔴	50~75%	
🔴 🔴 🔴 🔴	75~99%	
🟢 🟢 🟢 🟢	Полный заряд	Не мигает

#### При использовании

Индикатор батареи	Заряжается
🟢 🟢 🟢 🟢	0%
🔴 🔴 🔴 🔴	0~3% (мигает)
🔴 🔴 🔴 🔴	3~25%
🔴 🔴 🔴 🔴	25~50%
🔴 🔴 🔴 🔴	50~75%
🔴 🔴 🔴 🔴	75%~

\*Если заряд батареи составляет менее 4%, то функции проверки батареи и внешнего источника питания могут не работать.

### ● Функции светодиодного фонаря

1. ВКЛ/ВЫКЛ: для включения света коротко нажмите . Повторите для выключения света.

2. Ступенчатая регулировка яркости: последовательно нажимайте кнопку для пятиступенчатой регулировки яркости.

Плавная регулировка яркости: нажмите кнопку и удерживайте для регулировки яркости.

3. Проверка уровня заряда: один раз нажмите кнопку на включенном или выключенном фонаре, и четырехступенчатый светодиодный индикатор покажет уровень заряда батареи.

4. Изменение цветовой температуры: на включенном фонаре один раз нажмите кнопку для выбора вида света (Теплый – Яркий – Холодный).

5. Сигнал SOS: на включенном фонаре нажмите кнопку и удерживайте ее нажатой более 2 секунд. Повторное нажатие этой кнопки выключает эту функцию.

6. Блокировка: при выключенном свете нажмите кнопку , затем нажмите и удерживайте кнопку более 5 секунд для установки блокировки. Повторите для снятия блокировки.

\*Свет мигает один раз при установке и снятии блокировки.

#### Проверка батареи

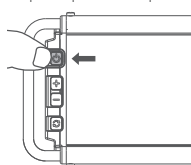

Нажмите один раз  
→ индицируется  
уровень заряда

#### Изменение цветовой температуры

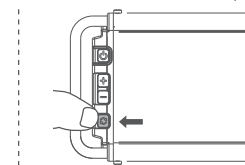

Нажмите один раз  
→ изменяется цветовая  
температура

#### Сигнал SOS

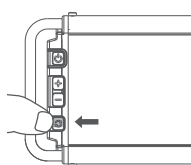

Удерживайте более  
2 секунд  
→ начинается мигание

#### Блокировка

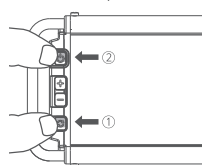

Удерживайте более  
5 секунд  
→ фонарь блокируется

## ● Функция внешнего источника тока

Модель **Claymore Ultra 3.0** позволяет производить быструю умную зарядку других устройств. Присоедините другое устройство кабелем USB к выходному порту USB, и зарядка начнется автоматически (во время зарядки загорается индикатор батареи). Функция внешнего источника тока автоматически выключается в случае неиспользования для предотвращения разрядки батареи.

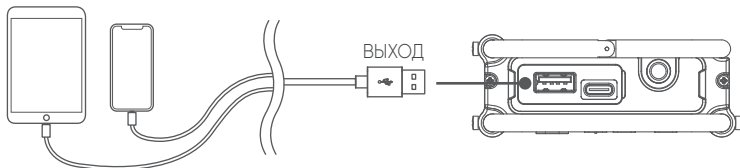

\*Время зарядки зависит от ёмкости батареи другого устройства и от внешней среды.

## 4. Использование устройства

### ● При подвешивании на держатель фонаря или на шнурок

1. Отрегулируйте угол металлической ручки ②, чтобы направить свет в нужную сторону.

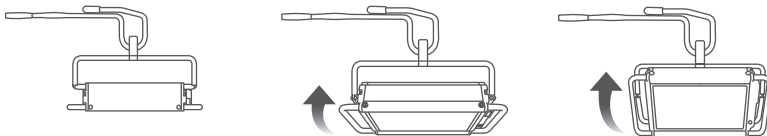

2. Передвигайте S-образный крючок ①, чтобы направить свет в нужную сторону.

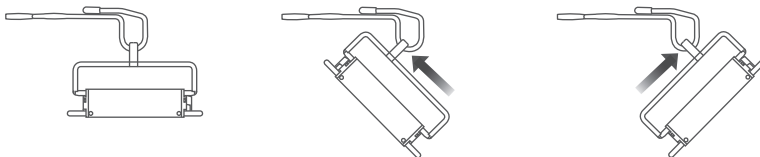

### ● Если устройство находится на столе или другой ровной поверхности.

1. Устройство может быть использовано в горизонтальном или вертикальном положении.

2. Откинув металлическую ручку, как показано на рисунке, вы можете установить с ее помощью требуемый угол освещения.

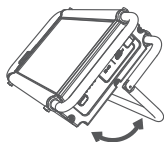
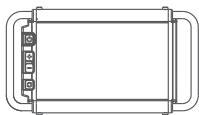

Угол регулируется

### ● Для использования на треноге фотоаппарата.

Откиньте ручку, завинтите винт треноги в резьбу устройства и плотно зафиксируйте его.

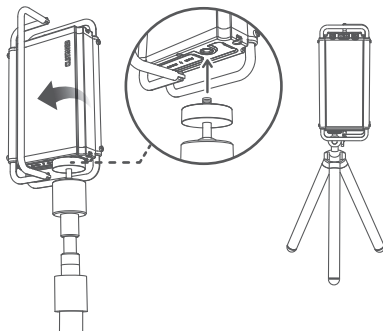

## 5. В случае неисправности

Если при использовании данного изделия возникнут неполадки, прежде всего проверьте следующее.

1. Если свет не загорается, то проверьте уровень заряда.
2. Если внешнее устройство не заряжается, проверьте, включена ли кнопка режимов.

## 6. Технические характеристики

Название изделия	CLAYMORE ULTRA 3.0 S	CLAYMORE ULTRA 3.0 M	CLAYMORE ULTRA 3.0 L	CLAYMORE ULTRA 3.0 X	
Модель	CLC-900	CLC-1400	CLC-1900	CLC-2800	
Цветовая температура	Теплый свет: 3000K, яркий свет: 4200K, холодный свет: 6500K (±15%)				
Яркость	Холодный, теплый	30~600 Лм	40~1 100 Лм	50~1 350 Лм	60~1 600 Лм
	Турбо (яркий)	60~1 200 Лм	80~2 200 Лм	100~2 700 Лм	120~3 200 Лм
Время работы	Холодный, теплый	7~50 ч	8~80 ч	11~100 ч	13~150 ч
	Турбо (яркий)	3,5~25 ч	4~40 ч	5,5~50 ч	6,5~75 ч
Размеры	120 x 90 x 34 мм	160 x 90 x 34 мм	200 x 90 x 34 мм	240 x 90 x 34 мм	
Масса	270 г	405 г	540 г	680 г	
Ёмкость батареи	Литий-ионная 3,6 В, 7 000 мА/ч	Литий-ионная 3,6 В, 11 600 мА/ч	Литий-ионная 3,6 В, 17 400 мА/ч	Литий-ионная 3,6 В, 23 200 мА/ч	
Время зарядки	2 ч 30 мин (быстрая зарядка)	6 ч (быстрая зарядка)	7 ч (быстрая зарядка)	8 ч (быстрая зарядка)	
Вход	USB 5 В, 2 А / 9 В, 2 А / 12 В, 1,5 А				
Выход	5 В, 2 А / 9 В, 2 А / 12 В, 1,5 А				
	СДЕЛАНО В КОРЕЕ				

## 7. Цветовая температура светодиодов

Теплый	Свет с низкой цветовой температурой, теплый свет, как у обычного газового фонаря.
Яркий	Приятный свет нейтрального цвета, как дневной свет или свет лампы накаливания. <i>Турборежим: использование яркого режима удваивает яркость, но уменьшает время работы.</i>
Холодный	Свет с высокой цветовой температурой, холодный свет, как от лампы дневного света.

## 8. Комплектация

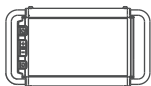

① Claymore Ultra 3.0



② Крючок

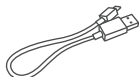

③ Зарядный кабель USB (Micro 5 pin / Type C)



④ Чехол



⑤ Руководство пользователя

### **⚠ Меры предосторожности при длительном хранении**

- \* Если после полного разряда батареи индикатор батареи может не начать мигать, присоедините кабель USB заново или нажмите кнопку, чтобы включить индикатор.
- \* При длительном хранении батарея должна быть заряжена на 100%.
- \* Имейте в виду, что при хранении изделия при температуре менее 10 градусов Цельсия срок службы батареи может уменьшиться.
- \* Храните изделие в сухом месте.

## Гарантия

Изделие	CLAYMORE ULTRA 3.0S	CLAYMORE ULTRA 3.0M	CLAYMORE ULTRA 3.0L	CLAYMORE ULTRA 3.0X
Модель	CLC-900	CLC-1400	CLC-1900	CLC-2800
Продавец				
Дата продажи				

1. Благодарим вас за покупку изделия **CLAYMORE** производства **Prism Co., Ltd.**
2. Данное изделие прошло строгий технический контроль и испытания. Если вы обнаружите какую-либо неисправность изделия, то следует обратиться в место приобретения или к уполномоченному импортеру.
3. Гарантийный срок: 12 месяцев.

## Производитель

---

ПРИЗМ КО., ЛТД  
[www.claymorelight.com](http://www.claymorelight.com) / [www.prismlight.co.kr](http://www.prismlight.co.kr)  
101-1501 Чунуй-Технопарк, Бучеон-ро 198 Роуд, 36, Вонми-гу,  
Бучеон-си, Гyeonggi – ду, Корея

## Импортер

---

ООО «Мир Рыболова»  
[www.mirrybolova.ru](http://www.mirrybolova.ru) / [info@mirrybolova.ru](mailto:info@mirrybolova.ru) / 8 (495) 673-68-68  
111024, г. Москва, ул. 5-я Кабельная, д. 2, стр. 1