

# CLAYMORE MULTI FACE

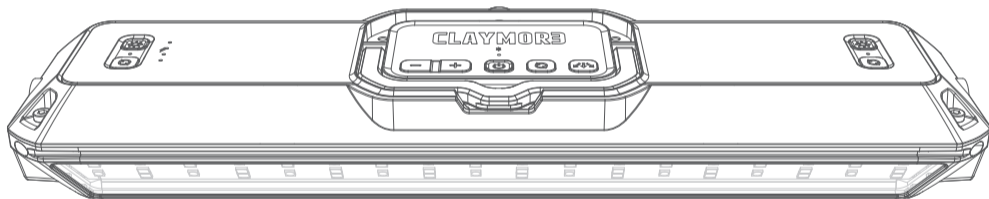

CLAYMORE MULTI FACE L/X



Руководство пользователя

В этом портативном фонаре применена литий-ионная аккумуляторная батарея. Пожалуйста, ознакомьтесь перед началом эксплуатации фонаря с руководством пользователя.

При обнаружении отклонений от нормальной работы прекратите использование фонаря и обратитесь к дилеру или в центр обслуживания в том регионе, где было приобретено изделие. Внесение каких-либо изменений в это устройство влечет за собой прекращение гарантии. Нештатное использование изделий CLAYMORE может нанести ущерб пользователю.

## ⚠ ВНИМАНИЕ

1. Не используйте фонарь вблизи источников тепла (огонь или нагревательные приборы). Это может вызвать взрыв или возгорание.
2. Это устройство водостойко. Однако если оставить его надолго под дождем, то оно может выйти из строя. Если на устройство случайно попадет вода, то быстро оботрите его.
3. Не храните и не используйте фонарь в автомобилях, находящихся на солнце. Это может вызвать взрыв или поломку.
4. Не прикасайтесь к источнику света, поскольку во время работы он может очень сильно нагреваться. Пользуйтесь ручкой.
5. Не используйте фонарь вне рабочего температурного диапазона (от  $-10$  до  $+40$  °C).
6. Держите фонарь вне досягаемости детей. Они могут проглотить его детали или получить травму.
7. При использовании фонаря детьми необходим надзор со стороны взрослого. Неправильное использование фонаря может вызвать травму и удар электрическим током.
8. Не касайтесь контактов металлическими предметами, это может вызвать ожог, взрыв или удар электрическим током.
9. Не разбирайте устройство и не вносите в него изменений.
10. Не прикасайтесь к контактам мокрыми руками, это может привести к удару электрическим током.
11. После использования не забудьте выключить фонарь.
12. Не прилагайте силу для складывания ручки, это может повредить шарнир.
13. Падение устройства или удар по нему могут повредить его внутренние части, в результате чего возможны внезапные неполадки в процессе штатного использования. Избегайте ударов по корпусу устройства.
13. Храните устройство в сухом месте.

## 1. КОМПОНЕНТЫ

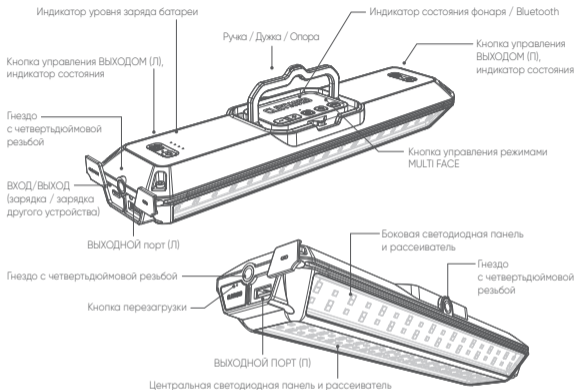

## 2. КОМПЛЕКТАЦИЯ

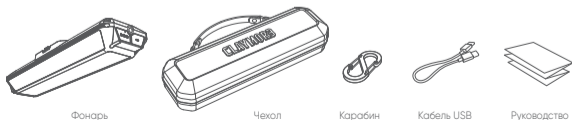

### 3. ЭКСПЛУАТАЦИЯ

#### • Светодиодный фонарь

Вкл./Выкл & Соединение по Bluetooth & Проверка уровня заряда



Для включения света нажмите и удерживайте кнопку  в течение 2 секунд (индикатор состояния горит). Повторите действие для выключения света. После первоначального установления связи фонарь будет автоматически соединяться с соответствующим устройством при повторном включении света.

#### 5-ступенчатая регулировка яркости

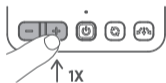

Для увеличения яркости нажимайте при включенном свете кнопки  . Повторите действие для уменьшения яркости.

✳ При достижении максимальной и минимальной яркости фонарь мигнет один раз.

#### Бесступенчатая регулировка яркости



Нажмите и удерживайте

Нажмите и удерживайте кнопку  для увеличения яркости. Для уменьшения яркости нажмите и удерживайте кнопку .

#### Сигнал SOS



Для подачи сигнала SOS нажмите при включенном свете кнопку  и удерживайте ее в течение 5 секунд. Повторите действие для прекращения подачи сигнала и возвращения в предыдущий режим работы.

#### Изменение цветовой температуры



Для изменения цветовой температуры в пятиступенчатом режиме при включенном свете коротко нажимайте кнопку .

Холодный	Светодиодный свет с температурой 6500 К, холодный, как у обычных ламп дневного света
Тёплый	Светодиодный свет с температурой 3000 К, теплый, как свет обычного газового фонаря
Оранжевый	Светодиодный свет с температурой 1500 К, оранжевый, как свет свечи
Белый	Светодиодный свет с температурой 4500 К, нейтральный и приятный, как дневной свет
Мягкий тёплый	Светодиодный свет с температурой 2500 К, между теплым и оранжевым, для создания уюта и романтики

#### Переключение режимов



Для переключения режима при включенном свете коротко нажмите кнопку .

**Фронтальный свет – Боковой свет.**

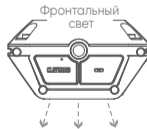

✳ Фонарь имеет функцию памяти, возвращающую его после выключения и повторного включения в ранее выбранный режим.

## • Зарядка, функция внешнего источника тока

Для зарядки откройте резиновую крышечку с левой стороны фонаря и присоедините зарядный кабель USB-C. Во время зарядки индикатор будет мигать. Если индикатор горит, не мигая, то аккумулятор заряжен полностью.

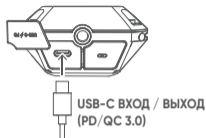

Индикатор батареи	Заряд	Мигание
	около 25%	Мигает
	от 25 до 50%	
	от 50 до 75%	
	от 75%	
	Полностью заряжен	Горит, не мигая

✘ Если зарядка продолжится более 24 часов, она будет автоматически прервана для защиты батареи. Для возобновления зарядки отсоедините и вновь присоедините кабель.

Чтобы зарядить другое устройство (телефон, пр. устройства с USB), подключите его к порту USB-C с помощью кабеля USB-C – USB-C. Зарядка начнется автоматически.

## • Присоединение аксессуаров (CLAYMORE MULTI WING, UF5)

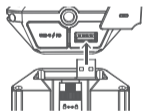

Для расширения подсвеченной области можно присоединить аксессуары MULTI WING, UF5 к ВЫХОДНЫМ портам (USB-A) с обоих концов устройства.

✘ MULTI WING, UF5 не входят в комплект поставки.



ВЫХОД  
USB-A  
(USB 5 В, 2 А)

Через ВЫХОДНОЙ порт USB-A можно подавать питание на другие устройства CLAYMORE. Подключите устройство к порту USB-A с помощью кабеля USB-A – USB-C. Для начала подачи питания нажмите и удерживайте в течение двух секунд кнопку . Для прекращения подачи питания повторите это действие.

✘ Функция внешнего источника тока не поддерживается для других устройств

## 4. УСТАНОВКА

### • Ручка, скоба и опора

Ручку наверху фонаря можно использовать для переноски устройства, а можно повесить фонарь, присоединив к ручке карабин, или использовать ручку в качестве опоры.

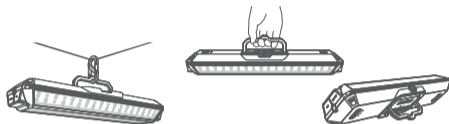

### • Использование гнезда для треноги

Фонарь Multi Face можно установить на фото-треногу или на специальную стойку, используя одно из трех гнезд с четвертьюдюймовой резьбой, расположенных справа, слева и посередине. Кроме того, его можно устанавливать самым разным образом, присоединяя к любым аксессуарам с резьбой 1/4 дюйма.

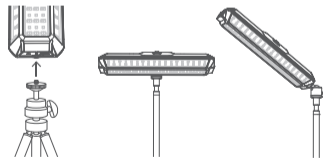

**Внимание! Устанавливая фонарь MULTIFACE X на стойку для фонаря, не заворачивайте винты с обеих сторон, иначе стойка может упасть.**

## • Перезагрузка

Если фонарь не реагирует на нажатие кнопки, нажмите кнопку перезагрузки, скрытую в отверстии в правой части устройства (все светодиоды загораются при включении фонаря после инициализации).

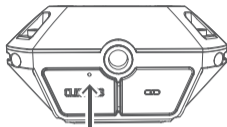

## 5. ТЕХНИЧЕСКИЕ ХАРАКТЕРИСТИКИ

	CLAYMORE MULTI FACE L	CLAYMORE MULTI FACE X
Модель	CLMF-3000LG/BK	CLMF-4000LG/BK
Цветовая температура	Холодный: 6500K – Теплый: 3000K – Оранжевый: 1500K – Яркий: 4500K – Мягкий теплый: 2500K	
Яркость	130 – 6000 лм	160 – 7500 лм
Время работы	8 ч – 80 ч	8 ч – 90 ч
Размеры	295 x 75 x 42,8 мм	365 x 75 x 42,8 мм
Масса	94г	1 202 г
Ёмкость батареи	10,89 В 9800 мА/ч, 106,722 Вт/ч	14,52 В 9800 мА/ч, 142,296 Вт/ч
Время зарядки	3 ч (PD 45 Вт) 7 ч (18 Вт)	3,5 ч (PD 45 Вт) 8 ч (18 Вт)
ВХОД/ВЫХОД	USB 5 В 2 А – 20 В, 2,3 А (45 Вт), быстрая зарядка	
Страна производства	СДЕЛАНО В КОРЕЕ	

✳ **Время работы зависит от ёмкости батареи данного устройства и от условий внешней среды.**

## ГАРАНТИЯ

	CLAYMORE MULTI FACE L	CLAYMORE MULTI FACE X
Модель	CLMF-3000LG/BK	CLMF-4000LG/BK
Продавец		
Дата продажи		

1. Благодарим вас за покупку изделия CLAYMORE производства Prism Co., Ltd.
2. Данное изделие прошло строгий технический контроль и испытания. Если вы обнаружите какую-либо неисправность, то обратитесь в уполномоченный центр обслуживания.

### Бесплатный ремонт

1. Изделие, вышедшее из строя при штатных условиях работы в течение гарантийного срока, будет бесплатно отремонтировано компанией Prism или уполномоченным центром обслуживания. Возможно, что покупателю придется оплатить расходы по пересылке и обработке груза.
2. Гарантийный срок: 1 год.

### Платный ремонт

1. Поломка по истечении гарантийного срока.
2. Поломка в результате нарушения пользователем правил эксплуатации, использования изделия не по назначению.
3. Поломка в результате самовольного ремонта или вскрытия изделия не в уполномоченном центре обслуживания.
4. Поломка в результате воздействия входящего электрического тока или в результате повреждения кабеля.
5. Поломка в результате стихийного бедствия.

### Производитель

ПРИЗМ КО., ЛТД  
www.claymorelight.com / www.prismlight.co.kr  
101-1501 Чунуй-Технопарк, Бучеон-ро 198 Роуд, 36, Вонми-гу, Бучеон-си, Гвевонги – ду, Корея

### Импортер

ООО «Мир Рыболова»  
www.mirrybolova.ru / info@mirrybolova.ru / 8 (495) 673-68-68  
111024, г. Москва, ул. 5-я Кабельная, д. 2, стр. 1